

# СОДЕРЖАНИЕ

1. ИНСТРУКЦИИ ПО ТЕХНИКЕ БЕЗОПАСНОСТИ .....	P156
2. ТЕХНИЧЕСКИЕ ХАРАКТЕРИСТИКИ БАССЕЙНА .....	P160
3. СБОРКА .....	P162
4. ЭКСПЛУАТАЦИЯ .....	P165
5. ТЕХНИЧЕСКОЕ ОБСЛУЖИВАНИЕ .....	P168
6. УСТРАНЕНИЕ НЕИСПРАВНОСТЕЙ .....	P171
7. ГАРАНТИЯ .....	P172



## ИНСТРУКЦИИ ПО ТЕХНИКЕ БЕЗОПАСНОСТИ ВНИМАНИЕ

При установке и эксплуатации данного электрооборудования необходимо соблюдать основные требования техники безопасности, а именно:

**ВАЖНЫЕ ИНСТРУКЦИИ ПО ТЕХНИКЕ БЕЗОПАСНОСТИ. ПРОЧИТАЙТЕ И СОБЛЮДАЙТЕ ВСЕ ИНСТРУКЦИИ.**

### ВНИМАНИЕ:

- Питание бассейна должно осуществляться через изолирующий трансформатор или устройство защитного отключения (УЗО) с номинальным остаточным током срабатывания, не превышающим 30 мА.
- Насос необходимо проверять перед каждым использованием. Для проведения проверки выполните инструкции, изложенные в разделе "Проверка насоса" данного руководства.
- Если шнур поврежден, он должен быть заменен производителем, сертифицированным центром обслуживания или лицами с достаточной квалификацией, чтобы не подвергать риску пользователей.
- Чтобы избежать риска удара током, не используйте удлинитель для подключения системы к источнику питания; обеспечьте доступ к источнику питания в непосредственной близости.
- Ни одна часть устройства не должна располагаться над бассейном во время использования.
- Компоненты с деталями, находящимися под напряжением, за исключением деталей под безопасным сверхнизким напряжением, не превышающим 12 В, должны быть недоступны для людей, находящихся в бассейне. Детали с электрическими компонентами, кроме устройств дистанционного управления, должны быть расположены и закреплены так, чтобы они не могли упасть в плавательный бассейн.
- Штепсельная вилка насоса должна быть подключена к источнику питания не ближе чем в 3,5 м. от бассейна.
- После установки бассейна штепсельная вилка должна быть доступна.
- **ВО ИЗБЕЖАНИЕ УДАРА ТОКОМ НЕ ПОЛЬЗУЙТЕСЬ БАССЕЙНОМ ВО ВРЕМЯ ДОЖДЯ.**
- Всегда снимайте контактные линзы перед тем, как воспользоваться бассейном.
- Не используйте бассейн во время его чистки химическими веществами.
- Источник питания на стене здания должен быть расположен на расстоянии более 4 м от бассейна и на высоте минимум 1,2 м.
- Удлинитель использовать запрещено.
- Не подсоединяйте и не отсоединяйте устройство от сети питания влажными руками.
- Обязательно отсоединяйте устройство от сети питания:
  - в дождливые дни
  - перед чисткой или другим обслуживанием;
  - когда вы уезжаете в отпуск, можно оставить изделие без присмотра
- Чистку и пользовательское обслуживание должны выполнять взрослые старше 18 лет, осведомленные об опасности поражения электрическим током.
- Если изделие не будет использоваться в течение долгого времени, например, зимой, разберите его и храните в закрытом помещении.
- **Осторожно:** Прочитайте инструкции перед использованием изделия, а также перед каждой установкой или сборкой.

- Храните инструкции в надежном месте. Если инструкции отсутствуют, свяжитесь с изготовителем или получите копию на сайте [www.bestway-service.com](http://www.bestway-service.com).
- **ВНИМАНИЕ: Во избежание опасных ситуаций, связанных с электричеством, в изделие встроена система PRCD. Если утечка тока превышает 10 мА, произойдет автоматическое прекращение подачи тока к изделию. В этом случае отключите прибор от источника питания и прекратите пользоваться бассейном. Не пытайтесь самостоятельно снова активировать изделие. Свяжитесь с местным центром обслуживания для проверки и ремонта изделия.**
- **ВНИМАНИЕ** – Данное изделие не предназначено для использования лицами с ограниченными физическими, сенсорными и умственными возможностями, а также лицами без соответствующего опыта и знаний, если они не находятся под присмотром или не проинструктированы о порядке пользования изделием лицом, ответственным за их безопасность. Следует наблюдать за детьми, чтобы они не игрались с изделием. (Для рынков вне ЕС)
- Данное изделие может использоваться детьми в возрасте 8 лет и старше, а также лицами с ограниченными физическими, сенсорными и умственными возможностями либо лицами без соответствующих навыков и опыта, если они находятся под присмотром или проинструктированы на предмет безопасного использования изделия и осознают связанные с этим опасности. Детям запрещается играть с изделием. Чистку и пользовательское обслуживание запрещено выполнять детям без присмотра. (Для рынка ЕС)
- Вода привлекает детей; всегда накрывайте бассейн защитным покрытием после использования.
- Не закапывайте шнур в землю. Прокладывайте шнур питания так, чтобы свести к минимуму опасность его повреждения газонокосилками, шпалерными ножницами и другим оборудованием.
- Опасность утопления. Особое внимание следует уделить предупреждению доступа детей в бассейн без разрешения. Во избежание несчастных случаев обеспечьте, чтобы дети никогда не могли пользоваться бассейном без присмотра.
- **ОПАСНОСТЬ ТРАВМЫ.** Никогда не пользуйтесь бассейном, если впускная/выпускная труба повреждены или отсутствуют. Никогда не пытайтесь самостоятельно заменить впускную/выпускную трубу. Всегда спрашивайте совета у местного центра послепродажного обслуживания.
- **РИСК ПОРАЖЕНИЯ ЭЛЕКТРИЧЕСКИМ ТОКОМ.** Устанавливать на расстоянии минимум 2 м. от любых металлических поверхностей.
- **РИСК ПОРАЖЕНИЯ ЭЛЕКТРИЧЕСКИМ ТОКОМ.** Никогда не используйте электроприборы, если вы находитесь в бассейне или если ваше тело влажное. Никогда не помещайте электроприборы, такие как лампы, телефоны, радио или телевизоры на расстояние меньше 2 м. от бассейна.
- Нахождение в горячей воде при беременности может нанести вред плоду. Ограничьте пребывание в бассейне 10 минутами за один раз.
- **КАК УМЕНЬШИТЬ РИСК ТРАВМЫ:**
  - A. Температура воды в бассейне не должна превышать 40°C (104°F). Температура воды от 38°C (100°F) до 40°C (104°F) считается безопасной для здорового взрослого человека. Более низкие температуры рекомендуются для детей, а также в случаях, если человек пребывает в воде больше 10 минут.
  - B. Поскольку высокие температуры воды с высокой вероятностью могут нанести вред плоду на ранних сроках беременности, беременные женщины и женщины, подозревающие беременность, должны ограничить температуру воды 38°C (100°F).
  - C. Перед тем, как использовать бассейн, обязательно замерьте температуру воды точным термометром, так как менее чувствительные приборы могут произвести неточный замер.
  - D. Употребление алкоголя, наркотиков или лекарственных препаратов до или во время использования бассейна может привести к потере сознания, что в свою очередь создает опасность утопления.
  - E. Лица с лишним весом, страдающие сердечно-сосудистыми заболеваниями, низким или высоким давлением, проблемами с кровообращением или диабетом должны посоветоваться с врачом, прежде чем пользоваться бассейном.
  - F. Лица, принимающие лекарственные препараты, должны проконсультироваться с врачом, прежде чем пользоваться бассейном, так как некоторые препараты могут вызывать сонливость, а также влиять на сердцебиение, кровяное давление и кровообращение.
- **КАК УМЕНЬШИТЬ РИСК ТРАВМЫ:** Никогда не наполняйте бассейн водой, температура которой выше 40°C (104°F)

- Употребление алкоголя, наркотиков или лекарственных препаратов может значительно увеличить риск смертельно опасной гипертермии. Гипертермия возникает, если температура тела на несколько градусов превышает нормальную температуру тела 37°C (98,6°F). Симптомы гипертермии - это повышение температуры тела, головокружение, летаргия, сонливость, потеря сознания. Гипертермия может привести к: неспособности чувствовать жар; неспособность ощутить необходимость покинуть бассейн или горячую ванную; неспособность оценить опасность; причинение вреда плоду в утробе матери; физическая неспособность покинуть бассейн или горячую ванную; потеря сознания и, как следствие, опасность утопления.
- Электроустановка должна следовать национальным нормам по электропроводке, посоветуйтесь со специалистом, если у вас есть вопросы.

## **ПОСОВЕТУЙТЕСЬ С ВРАЧОМ. ОСТОРОЖНО:**

- Бассейн нельзя устанавливать или оставлять на улице при температуре ниже 4°C (40°F).
- Не пользуйтесь бассейном в одиночку.
- Лица, страдающие инфекционными заболеваниями, не должны использовать бассейн.
- Не используйте бассейн сразу после серьезной физической нагрузки.
- Всегда входите в бассейн и покидайте его медленно и осторожно. На влажной поверхности можно поскользнуться.
- Чтобы избежать повреждения насоса, не включайте его, если бассейн не наполнен водой.
- Если вы чувствуете недомогание или сонливость, немедленно покиньте бассейн.
- Никогда не разбавляйте химические вещества водой. Добавляйте химические вещества в воду, это поможет избежать сильных испарений или бурной химической реакции, что может вызвать опасное для здоровья разбрызгивание реагирующей с химикатами воды.
- Информацию по чистке, уходу за водой и сливу воды см. в разделе «ОБСЛУЖИВАНИЕ».
- Информацию по установке см. в нижеследующем параграфе руководства пользователя.

### **ПРИМЕЧАНИЕ:**

- Осмотрите оборудование перед использованием. При обнаружении поврежденных или отсутствующих компонентов во время приобретения сообщите об этом в компанию Bestway по адресу сервисной службы, указанному в настоящем руководстве. Проверьте, чтобы компоненты оборудования соответствовали модели, которую вы собирались приобрести.
- Данное изделие не предназначено для коммерческого использования.

### **ПРЕДУПРЕЖДЕНИЯ ДЛЯ ЭЛЕКТРИЧЕСКОГО ВОЗДУШНОГО НАСОСА:**

1. Перед обслуживанием следует извлечь вилку из розетки или отсоединить устройство от источника электропитания.
2. Если шнур поврежден, он должен быть заменен производителем, сертифицированным центром обслуживания или лицами с достаточной квалификацией, чтобы не подвергать риску пользователей.
3. Во время использования не допускайте закупоривания отверстий для надувания и сдувания.
4. Храните изделие в сухом месте.
5. Время работы двигателя не должно превышать 20 минут.

**ОСТОРОЖНО: ВО ИЗБЕЖАНИЕ РИСКА ПОРАЖЕНИЯ ЭЛЕКТРИЧЕСКИМ ТОКОМ НЕ ПОДВЕРГАЙТЕ ВОЗДЕЙСТВИЮ ВОДЫ ИЛИ ДОЖДЯ.  
ТОЛЬКО ДЛЯ БЫТОВОГО ПРИМЕНЕНИЯ.**

## ВАЖНО!

Длительность нагревания воды до температуры 40°C (104°F) зависит от изначальной температуры воды и от температуры окружающей среды. Данные, приведенные ниже, служат только для справки. Чтобы отобразилась температура воды в данный момент, включите фильтровочную систему минимум на одну минуту.

Температура окружающей среды	Температура воды	Желаемая температура	Время нагревания
10°C(50°F)	10°C(50°F)	40°C(104°F)	18,5ч
15°C(59°F)	15°C(59°F)	40°C(104°F)	15ч
20°C(68°F)	20°C(68°F)	40°C(104°F)	11,5ч
25°C(77°F)	25°C(77°F)	40°C(104°F)	8,5ч
30°C(86°F)	30°C(86°F)	40°C(104°F)	5,5ч

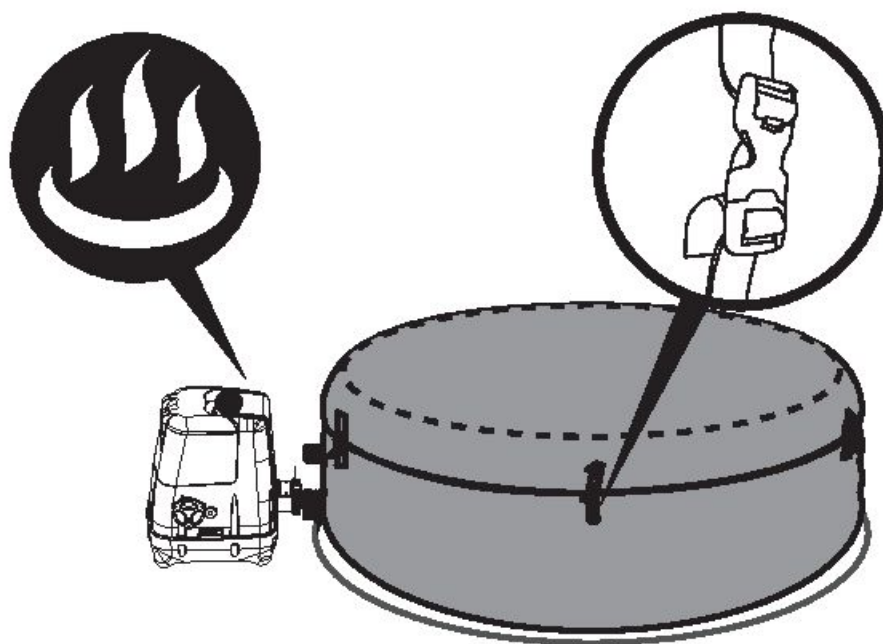

Убедитесь в том, что бассейн накрыт защитной тканью, когда работает нагреватель. Если бассейн не накрыт, для нагревания воды потребуется больше времени.

Не используйте бассейн, если температура окружающей среды ниже 4°C (39°F).

## СОХРАНИТЕ ЭТИ ИНСТРУКЦИИ

## ТЕХНИЧЕСКИЕ ХАРАКТЕРИСТИКИ БАСЕЙНА LAY-Z-SPA™ HAWAII HYDROJET PRO (#54138)

Вместимость:	4-6 взрослых	Массажные турбовоздуходувки:	800W	Струйный насос:	1200W
Объем бассейна:	795 л (210 галлонов)	Нагревающий элемент:	2000W при 20°C	Поток воды:	1325 л/ч (210 галлонов)
Размер в надутом состоянии:	1,80 м. х 1,80 м. х 71 см. (71 х 71 х 28 дюймов)	Насос:	Циркуляционный фильтрующий насос 50W	Мощность:	220-240V переменного тока, 2060W при 20°C
Полный вес:	953 кг. (2101 фунта)	Температурный диапазон:	40°C (104°F)	Рабочее давление:	1,2 PSI (Psi – фунт на кв. дюйм) (0,08 бар)
Скорость нагрева:	Приблизительно 1,5-2°C/ч (3-4°F/ч)	Гидромассажные форсунки:	8 шт.	Система Saltwater System:	20W

**ПРИМЕЧАНИЕ:** Приведенная выше скорость нагрева была определена во время лабораторного теста при температуре окружающей среды 25°C (77°F) и выше.

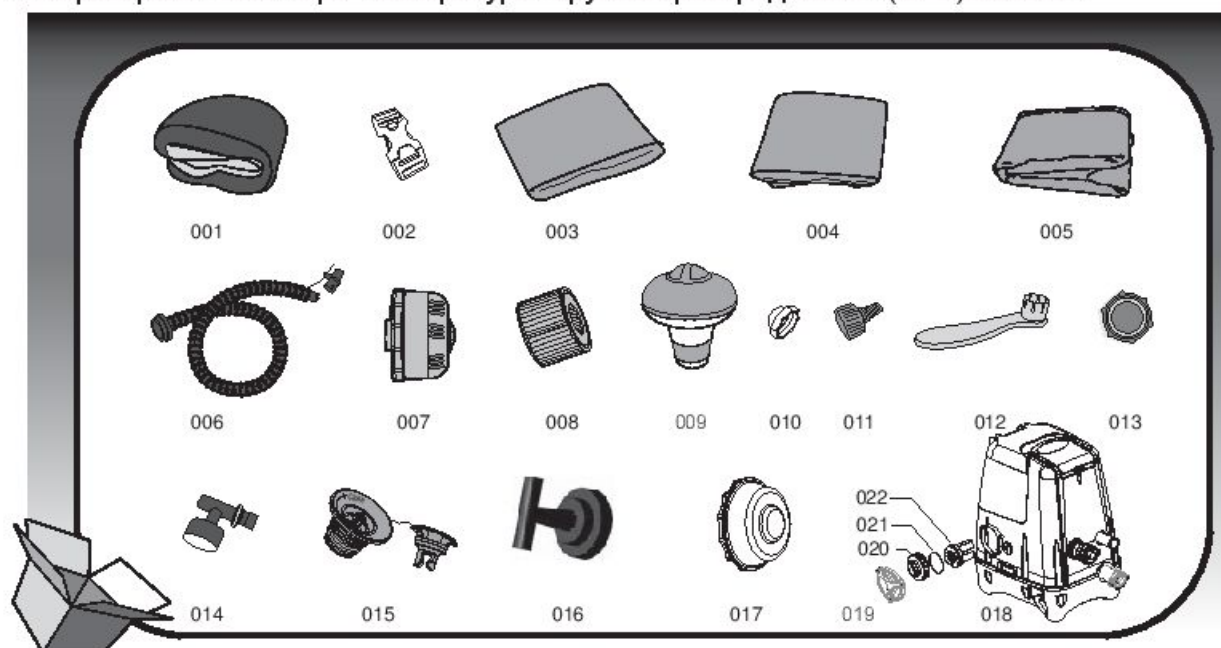

№ детали	Код детали	Описание	КОЛ-ВО
001	54138TASS16	Ткань бассейна	1
002	F6414ASS16	Пряжка	8
003	P5511GASS	Покрывало из ледеронда	1
004	54138GASS16	Надувное покрытие	1
005	58371(H)S16	Напольный коврик	1
006	P6930	Шланг для накачивания	1
007	P6653	Блок фильтра	1
008	58323(VI)	Картридж фильтра	1
009	58210SA10	Поплавок для химических средств	1
010	P6575	Заглушка (для выпускного отверстия фильтра)	1
011	P6H565	Переходник шланга	1
012	F6H189	Гаечный ключ (для воздушного клапана)	1
013	P6611	Переходник покрытия А	1
014	P61199	Манометр	1
015	P6H971	Клапан для накачивания воздуха	1
016	P61385	Гаечный ключ (для системы соляного хлоратора)	1
017	P61290	Заглушка (для впускного отверстия водной струи)	1
018	P4H125ASS16	Насос бассейна	1
019	P61334	Крышка	1
020	P61386	Гайка электролитического элемента	1
021	P61388	Уплотнительное кольцо электролитического элемента	1
022	P61387	Электролитический элемент	1

## ТЕХНИЧЕСКИЕ ХАРАКТЕРИСТИКИ БАСЕЙНА LAY-Z-SPA™ PALM SPRINGS HYDROJET (#54144)

Вместимость:	4-6 взрослых		Струйный насос:	1200W	
Объем бассейна:	795 л (210 галлонов)	Нагревающий элемент:	2000W при 20°C	Поток воды:	1325 л/ч (210 галлонов)
Размер в надутом состоянии:	1,96 м. x 71 см. (77" x 28")	Насос:	Циркуляционный фильтрующий насос 50W	Мощность:	220-240V переменного тока, 2060W при 20°C
Полный вес:	1065 кг. (2348 фунта)	Температурный диапазон:	40°C (104°F)	Рабочее давление:	1,2 PSI (Psi – фунт на кв. дюйм) (0,08 бар)
Скорость нагрева:	Приблизительно 1,5-2°C/ч (3-4°F/ч)	Гидромассажные форсунки:	8 шт.	Система Saltwater System:	20W
				Воздушный насос переменного тока:	110W

**ПРИМЕЧАНИЕ:** Приведенные выше данные о нагревании основываются на лабораторном тесте, проводившемся при температуре окружающей среды 25°C (77°F) и выше.

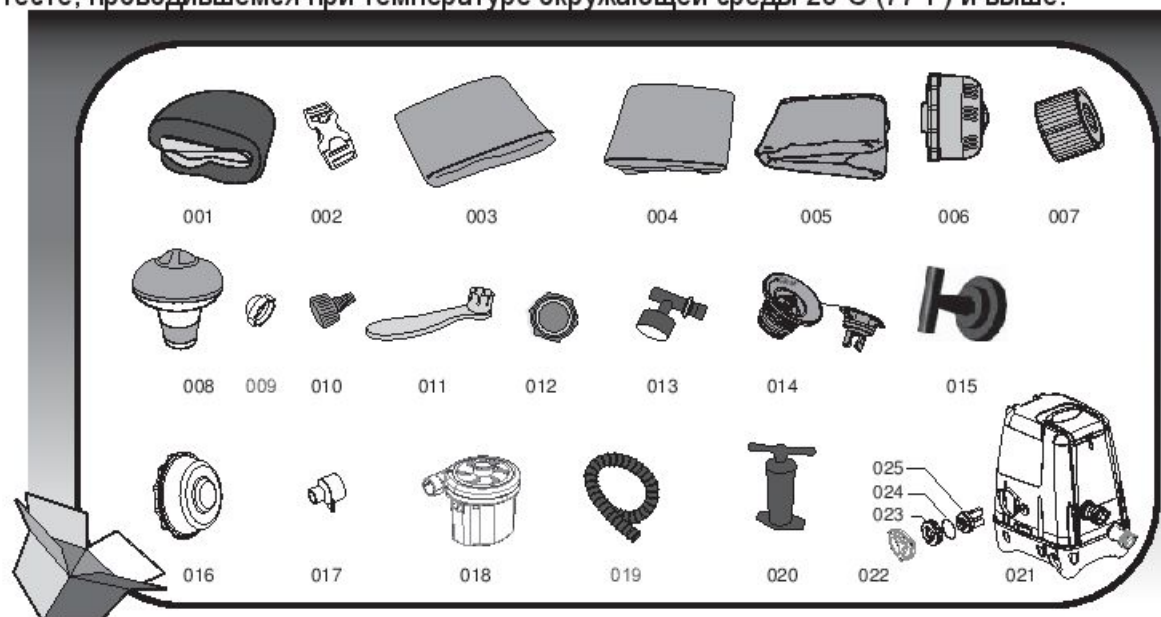

№ детали	Код детали	Описание	КОЛ-ВО
001	54144TASS16	Ткань бассейна	1
002	F6414	Пряжка	6
003	P5532GASS16	Покрытие из ледеронда	1
004	54144GASS16	Надувное покрытие	1
005	58321(H)S16	Напольный коврик	1
006	P6653	Блок фильтра	1
007	58323(VI)	Картридж фильтра	1
008	58210SA10	Поплавок для химических средств	1
009	P6575	Заглушка	1
010	P6H565	Переходник шланга	1
011	F6H189	Гаечный ключ (для воздушного клапана)	1
012	P6611	Переходник покрытия А	1
013	P61199	Манометр	1
014	P6H971	Клапан для накачивания воздуха	1
015	P61385	Гаечный ключ (для системы соляного хлоратора)	1
016	P61290	Заглушка (для впускного отверстия водной струи)	1
017	P61330	Переходник шланга воздушного насоса переменного тока	1
018	P61329	Воздушный насос переменного тока	1
019	P61327	Шланг для накачивания	1
020	P61326	Ручной насос	1
021	P4H125ASS16	Насос бассейна	1
022	P61334	Крышка	1
023	P61386	Гайка электролитического элемента	1
024	P61388	Уплотнительное кольцо электролитического элемента	1
025	P61387	Электролитический элемент	1

## Проверка насоса

### Тест системы PRCD

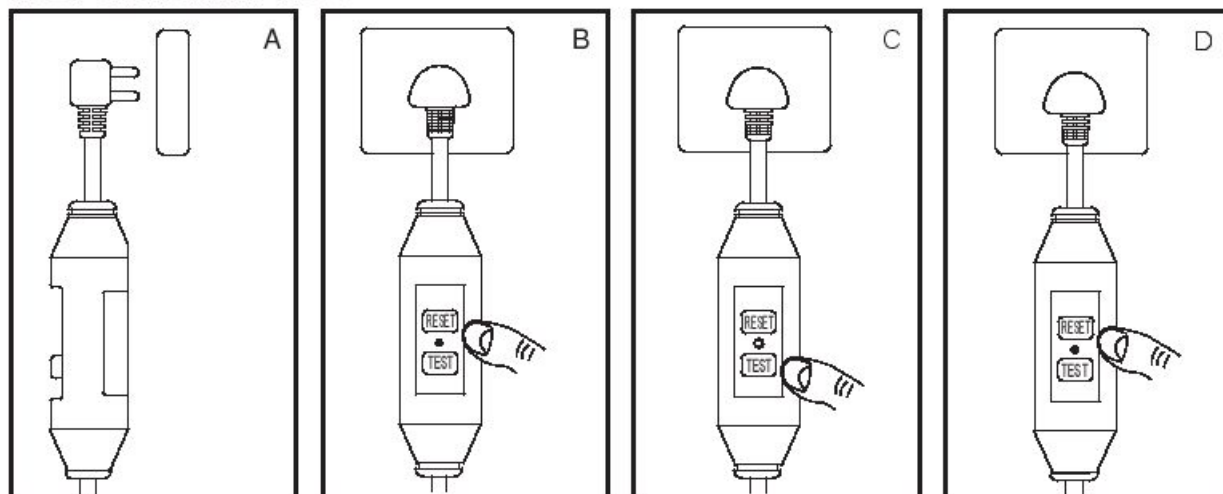

**ПРИМЕЧАНИЕ:** Схемы предназначены исключительно для целей иллюстрации. Они могут не отображать конкретное изделие. Схемы не отображают действительный масштаб.

1. Вставьте штепсельную вилку в розетку.

2. Нажмите кнопку "RESET" («СБРОС»): индикатор загорится зеленым светом.

3. Нажмите кнопку "TEST" («ТЕСТ»): индикатор погаснет.

4. Нажмите кнопку "RESET" («СБРОС»): индикатор загорится зеленым светом.

5. Нажмите кнопку "On/Off" («Вкл/Выкл») и удерживайте в течение 2 секунд: насос готов к работе.

**ВНИМАНИЕ:** Вилка PRCD должна пройти тестирование, чтобы исключить возможность удара током.  
**ВНИМАНИЕ:** Перед тем, как вставлять штепсельную вилку в розетку, убедитесь, что мощность источника питания соответствует мощности насоса.

**ВНИМАНИЕ:** Если проверка прошла неудачно, не используйте насос и обратитесь в центр послепродажного обслуживания.



## СБОРКА

**ВНИМАНИЕ:** В выбранном месте площадка должна выдерживать ожидаемую нагрузку.

**ВНИМАНИЕ:** Для того чтобы справиться с большим количеством воды, должна быть устроена адекватная система слива для установки в помещении и на открытом воздухе.

**ПРИМЕЧАНИЕ:** Только бассейн Hydro-Jet Pro оборудован кнопкой системы Lay-Z-Massage. При надувании вы заметите, что воздух вытесняется из области соединения воздушного шланга с насосом, это нормально и помогает предотвратить чрезмерное надувание бассейна, которое может повредить его.

**ПРИМЕЧАНИЕ:** Запрещается использовать для надувания воздушный компрессор.

**ПРИМЕЧАНИЕ:** Время надувания дано ориентировочно.

**ПРИМЕЧАНИЕ:** Манометр предназначен только для целей надувания, а его показания служат только для справки. Его нельзя использовать как прецизионный инструмент.

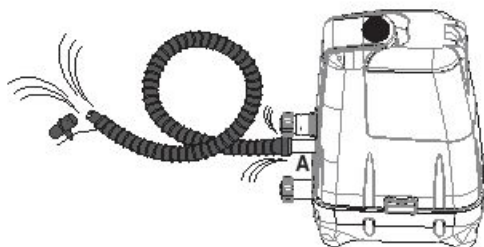

162



S-S-003587

# СБОРКА БАССЕЙНА LAY-Z-SPA™ HAWAII HYDROJET PRO (#54138)

1.

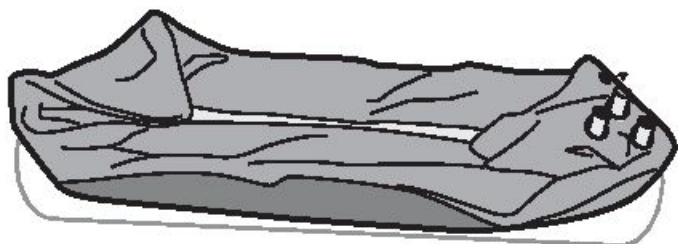

2.

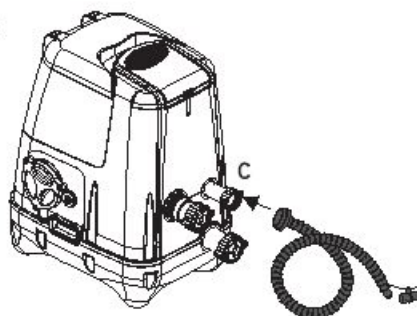

3.



4.



5.

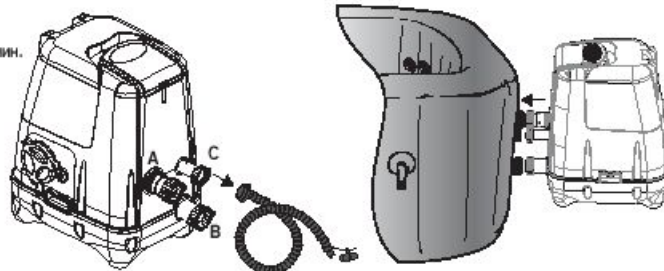

6.

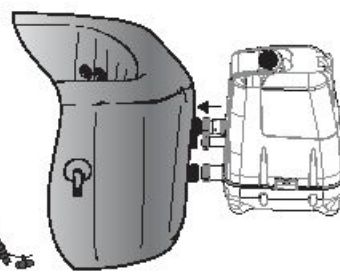

7.

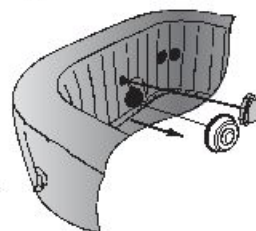

8.

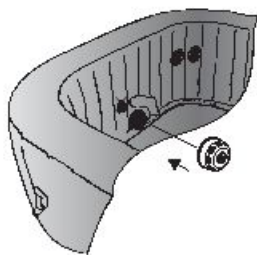

9.

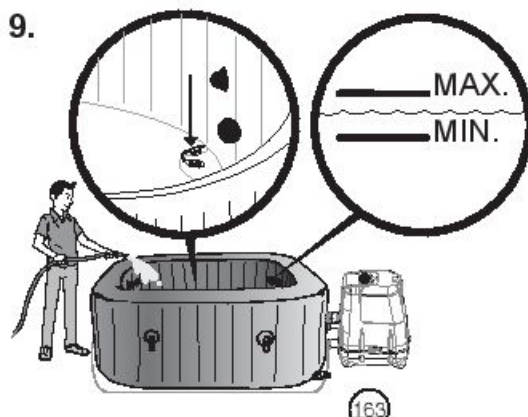

10.

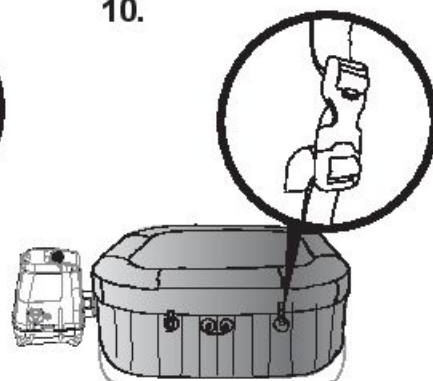

S-S-003587



# СБОРКА БАСЕЙНА PALM SPRINGS HYDROJET (#54144)

1.



2.



Выполните предварительное надувание в течение 7 минут.

Примечание: Время работы двигателя не должно превышать 20 минут.

3.

Продолжите надувание бассейна с помощью ручного насоса.

0,08 бар (1,2 PSI)  
(Psi – фунт на кв. дюйм)

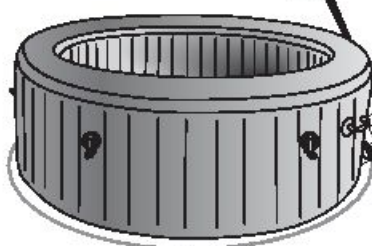

4.

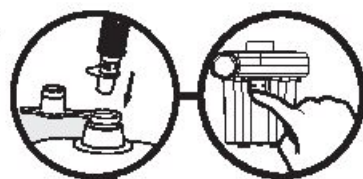

Надувайте в течение 3 мин.

5.

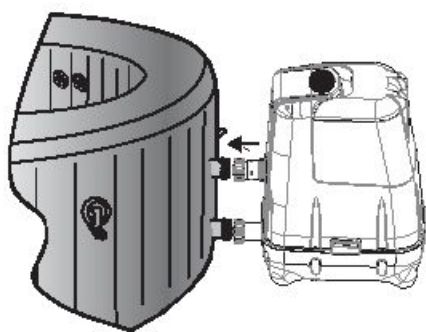

6.

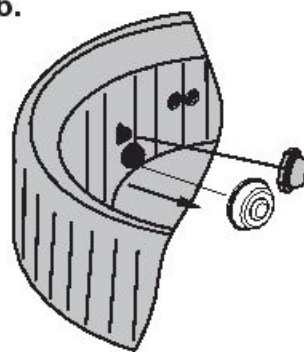

7.

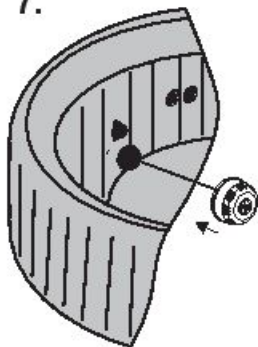

8.

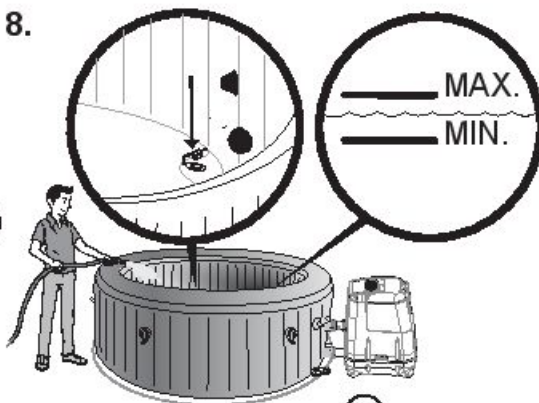

9.

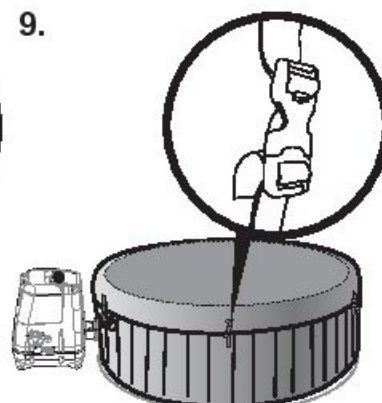

164

S-S-003587

# ЭКСПЛУАТАЦИЯ

1.

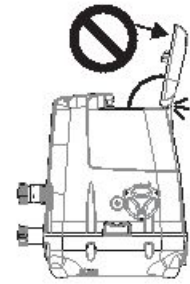
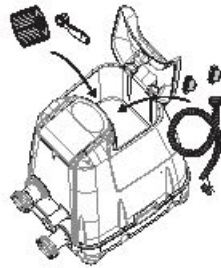

2.

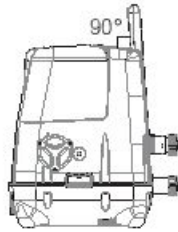

## 3. Регулировка гидромассажных форсунок

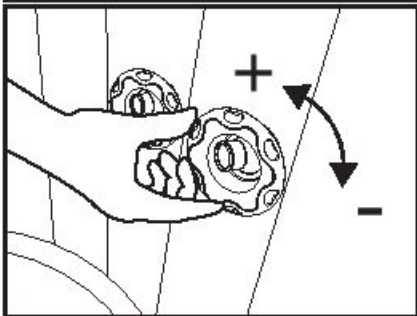
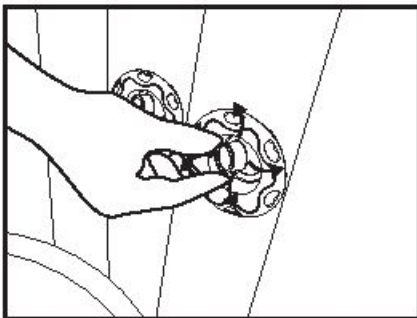

## 5. Сброс настроек нагревателя

При использовании бассейна Lay-Z-Spa впервые или после того, как он не использовался в течение долгого периода, нажмите на кнопку сброса настроек на насосе при помощи маленького тонкого предмета.



### КНОПКА СБРОСА

**ВАЖНЫЕ ИНСТРУКЦИИ ПО ИСПОЛЬЗОВАНИЮ**  
Если значение температуры на панели управления (или температура воды) не изменились по прошествии 4-5 часов после включения системы подогрева, нажмите КНОПКУ СБРОСА с помощью тонкого предмета и перезапустите систему подогрева.

**ВАЖНО:** Система подогрева не будет работать, если температура наружного воздуха выше 40°C (104°F), или если Lay-Z-Spa находится под прямыми солнечными лучами. В этом случае, прежде чем нажимать тонким предметом КНОПКУ СБРОСА и перезапускать систему подогрева, дождитесь снижения температуры наружного воздуха. Эту манипуляцию следует повторять каждый раз, когда насос оказывается в подобных условиях.

## 4. Инструкции для системы соляного хлоратора

**ПРИМЕЧАНИЕ:** Для того, чтобы воспользоваться системой соляного хлоратора, добавьте соль в воду, следуя нижеперечисленным шагам.

- (1). Включите систему Hydrojet, чтобы начать циркуляцию воды.
- (2). Система соляного хлоратора должна оставаться выключенной.
- (3). Постепенно добавьте 4,4 фунта / 2 кг. соли в бассейн.

Используйте только соль, состав которой - хлорид натрия (NaCl) по крайней мере на 99.9%, либо специальные соляные таблетки для обработки воды (испарившаяся соль в прессованной форме - таблетки будут растворяться дольше, чем обычная соль).

- (4). Когда соль растворится, включите систему соляного хлоратора и задайте время работы (см. инструкции по пользованию кнопкой системы соляного хлоратора).

**ПРИМЕЧАНИЕ:** Во время работы соляного хлоратора накройте бассейн защитным покрытием.

### **E11** Добавьте соли, если уровень соли недостаточен.

Если было добавлено слишком мало соли, на экране загорится сигнал тревоги "E11".

- (1). Отключите бассейн от источника питания и затем снова подключите.

- (2). Включите систему Hydrojet.

- (3). Постепенно добавьте и растворите 1,1 фунта/0,5 кг. соли.

- (4). Включите систему соляного хлоратора.

- (5). Если сигнал тревоги 'E11' продолжает гореть, продолжайте выполнять перечисленные выше шаги, пока он не погаснет.

### **E10** Удалите излишки соли, если уровень соли чрезмерно высок.

Если было добавлено слишком много соли, на экране загорится сигнал тревоги "E10".

- (1). Отключите бассейн от источника питания.

- (2). Спустите, а затем снова залейте в бассейн 20% воды.

- (3). Включите систему соляного хлоратора.

- (4). Если сигнал тревоги 'E10' продолжает гореть, продолжайте выполнять перечисленные выше шаги, пока он не погаснет.

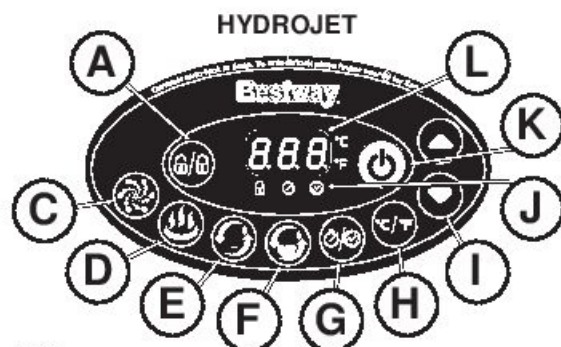
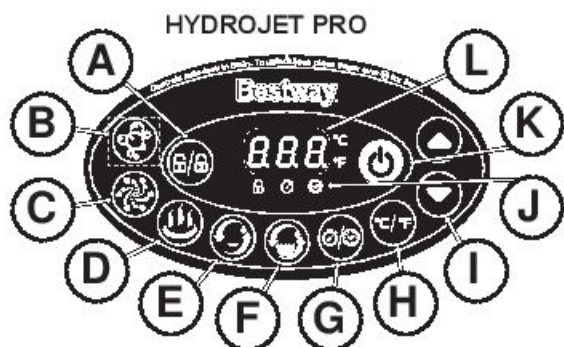

**A** Кнопка блокировки/разблокировки  
Насос блокируется через 5 минут. Чтобы заблокировать или разблокировать насос, нажмите кнопку блокировки/разблокировки и удерживайте в течение 3 секунд.

**B** Кнопка массажной системы Lay-Z-Massage (для Hydro-Jet Pro)  
Используйте эту кнопку для включения массажной системы, которая автоматически отключается через 30 минут использования. Индикатор над кнопкой массажной системы Lay-Z-Massage горит красным светом, когда система включена.  
**ВАЖНО:** Не включайте массажную систему Lay-Z-Massage, когда бассейн накрыт защитным покрытием. Воздух может собраться внутри бассейна и причинить непоправимый ущерб бассейну, а также здоровью пользователей.

**C** Кнопку системы HydroJet  
Эта кнопка включает и выключает водный насос. Индикатор над кнопкой системы HydroJet горит красным светом, когда система включена.  
**Примечание:** Система автоматически отключится через 1 час.  
**Примечание:** Не включайте систему Hydro Jet для работы без воды.

**D** Кнопка нагревателя  
Используйте эту кнопку для включения нагревательной системы. Когда индикатор над кнопкой нагревателя горит красным светом, нагревательная система включена. Когда индикатор над кнопкой нагревателя горит зеленым светом, вода нагрета до указанной температуры и нагревательная система находится в режиме ожидания.  
**ПРИМЕЧАНИЕ:** Если нагревательная система включена, фильтрующая система включается автоматически.  
**ПРИМЕЧАНИЕ:** При выключении нагревательной системы фильтрующая система продолжает работу.  
**ПРИМЕЧАНИЕ:** Массажная система Lay-Z-Massage автоматически отключается при включении нагревательной системы.

**E** Кнопка фильтра воды  
Эта кнопка включает и выключает фильтрующий насос.  
Индикатор над кнопкой фильтра воды горит красным светом, когда насос включен.  
**ПРИМЕЧАНИЕ:** Встроенная функция смягчения жесткой воды работает автоматически.

**F** Кнопка системы соляного хлоратора.  
Используйте эту кнопку для того, чтобы включить систему соляного хлоратора и задать время работы. Вы можете задать время работы 3, 5 или 8 часов, нажав кнопку системы соляного хлоратора. После того, как вы задали время работы, система соляного хлоратора включится автоматически.

**ПРИМЕЧАНИЕ:** Не нажимайте никакие кнопки на панели и накройте бассейн защитным покрытием на время работы хлоратора. Вы можете изменить время работы, нажав кнопку системы соляного хлоратора.  
**ПРИМЕЧАНИЕ:** Регулярно проверяйте воду, чтобы убедиться, что уровень свободного хлора в ней остается в пределах 2-4 ppm.

**G** ИНСТРУКЦИИ ДЛЯ Кнопка энергосберегающего таймера  
Это новая функция, созданная, чтобы помочь вам сэкономить электроэнергию, регулируя время начала и длительность цикла нагревания воды бассейна. Вы сможете наслаждаться бассейном в выбранный вами момент, не оставляя при этом нагреватель включенным постоянно.

**ШАГ 1: Выберите длительность нагревания**  
1. Нажмите кнопку и светодиодный индикатор начнет мигать.  
2. Нажмите кнопку или , чтобы выбрать длительность цикла нагревания (от 1 до 48 часов).  
3. Снова нажмите кнопку , чтобы подтвердить длительность цикла нагревания.  
**ШАГ 2: Укажите, через сколько часов ОТ НАСТОЯЩЕГО МОМЕНТА нагреватель должен включиться**  
1. После того, как вы выберите длительность цикла нагревания, светодиодный индикатор начнет мигать.  
2. Нажмите кнопку или , чтобы указать, сколько часов должно пройти до момента активации (от 1 до 24 часов).  
3. Снова нажмите кнопку или ничего не нажимайте в течение 10 секунд. Так вы подтвердите заданные настройки. светодиодный индикатор загорится немигающим светом; начнется обратный отсчет до активации нагревателя.  
**Как изменить настройки таймера:** Нажмите кнопку и используйте кнопку или , чтобы изменить настройки. Сбросить настройки: Нажмите кнопку и удерживайте в течение 2 секунд.

**ПРИМЕЧАНИЕ:** После настройки экран будет показывать попеременно температуру воды в данный момент и время.  
**ПРИМЕЧАНИЕ:** Таймер работы нагревателя (количество часов, в течение которых нагреватель будет РАБОТАТЬ) может быть установлен в диапазоне от 0 до 48 часов; таймер начала работы нагревателя (через сколько часов ОТ НАСТОЯЩЕГО МОМЕНТА нагреватель должен включиться) может быть установлен в диапазоне от 0 до 24 часов. Если таймер установлен на 0 часов, это означает, что таймер не настроен. Помните, что таймер устанавливается на один цикл работы - пользователь выбирает продолжительность нагревательного цикла и через сколько часов нагреватель должен включиться. Таймер НЕ будет повторять цикл, пока вы снова не настроите его.

**H** Переключатель Цельсий/Фаренгейт  
Температура может отображаться в градусах Цельсия или по Фаренгейту.

**I** Кнопки регулирования температуры  
При нажатии кнопок «Повысить температуру» или «Понизить температуру» индикатор должен загореться. Когда индикатор загорится, выберите нужную вам температуру. Если вы нажмете и удержите эти кнопки, значения температуры быстро повысятся или понизятся. Новые настройки температуры останутся на ЖК-дисплее в течение 3 секунд, что позволит подтвердить новое значение.  
**ПРИМЕЧАНИЕ.** Температура, настроенная по умолчанию, равна 35 °C (95 °F).  
**ПРИМЕЧАНИЕ.** Температура настраивается в диапазоне от 20 °C (68 °F) до 40 °C (104 °F).

**J** Индикатор энергосберегающего таймера  
Если индикатор мигает, это означает, что энергосберегающий таймер находится в процессе настройки.  
Если индикатор горит ровно, это означает, что энергосберегающий таймер включен.

**K** Кнопка включения/выключения  
Чтобы активировать кнопки панели управления, нажмите эту кнопку и не отпускайте в течение 2 секунд; индикатор загорится зеленым светом. Нажмите эту кнопку и удерживайте в течение 2 секунд, чтобы выключить все активированные функции.

**L** ЖК-дисплей  
Включенный ЖК-дисплей автоматически отображает температуру воды в данный момент.  
Через 72 часа работы насос войдет в режим ожидания, и на дисплее начнет мигать слово End («Конец») и температура воды на данный момент. Когда насос находится в режиме ожидания, функции нагрева и фильтрации воды отключаются. Чтобы включить насос, нажмите кнопку блокировки/разблокировки и удерживайте ее в течение 3 секунд.











**ПРИМЕЧАНИЕ.** Скорость нагревания воды может изменяться при следующих условиях:

• Когда температура окружающей среды ниже 15 °C (59 °F).

• Когда бассейн не накрыт защитным покрытием при работающей нагревательной системе.

**ПРИМЕЧАНИЕ.** Чтобы отобразилась температура воды на данный момент, включите систему фильтрации минимум на одну минуту. Температура воды, определенная внешним термометром, может отличаться от температуры воды на дисплее в связи с разным расположением измерительных приборов.

## Сигналы тревоги

Состояние	Причины	Способ устранения
 Датчики подачи воды работают без нажатия кнопки фильтрации или подогрева.	<ol style="list-style-type: none"> <li>1. Флажки датчиков подачи воды не вернулись в нужное положение.</li> <li>2. Датчики подачи воды сломаны.</li> </ol>	<ol style="list-style-type: none"> <li>1. Извлеките штепсельную вилку насоса из розетки, ударьте по насосу, но не сильно, и снова вставьте вилку в розетку.</li> <li>2. Обратитесь за помощью в ближайший пункт послепродажного обслуживания Bestway.</li> </ol>
 После запуска или в процессе фильтрации и/или подогрева датчики подачи воды не обнаруживают подачи воды.	<ol style="list-style-type: none"> <li>1. Вы забыли снять два колпачка-заглушки внутри бассейна.</li> <li>2. Картриджи фильтров загрязнены.</li> <li>3. Запустите систему фильтрации или подогрева и поставьте руку перед выпускной трубой внутри бассейна, чтобы проверить, вытекает ли вода.             <ol style="list-style-type: none"> <li>a. Если вода не вытекает, это означает, что водяной насос сломан.</li> <li>b. Если вода вытекает, но появляется сигнал тревоги , это означает, что сломаны датчики подачи воды.</li> </ol> </li> </ol>	<ol style="list-style-type: none"> <li>1. Перед запуском нагревательной системы снимите два колпачка-заглушки. См. раздел «Сборка» в руководстве пользователя.</li> <li>2. Извлеките фильтрующий блок из бассейна и нажмите кнопку фильтрации или подогрева. При отсутствии сигналов тревоги почистите или замените картриджи фильтра и снова установите на место фильтрующий блок.</li> <li>3. Обратитесь за помощью в ближайший пункт послепродажного обслуживания Bestway.</li> </ol>
 Термометр насоса показывает температуру воды ниже 4 °C (40 °F).	<ol style="list-style-type: none"> <li>1. Температура воды ниже 4 °C (40 °F).</li> <li>2. Если температура воды выше 7 °C (44,6 °F), то термометр насоса поврежден.</li> </ol>	<ol style="list-style-type: none"> <li>1. Бассейн не рассчитан на работу при температуре воды ниже 4 °C (40 °F). Отсоедините насос от сети питания и перезапустите его, когда температура воды достигнет 6 °C (43 °F).</li> <li>2. Обратитесь за помощью в ближайший пункт послепродажного обслуживания Bestway.</li> </ol>
 Термометр насоса показывает температуру воды выше 50 °C (122 °F).	<ol style="list-style-type: none"> <li>1. Температура воды выше 50 °C (122 °F).</li> <li>2. Если температура воды ниже 45 °C (113 °F), то термометр насоса поврежден.</li> </ol>	<ol style="list-style-type: none"> <li>1. Бассейн не рассчитан на работу при температуре воды выше 40 °C (104 °F). Отсоедините насос от сети питания и перезапустите его, когда температура воды будет 38 °C (100 °F) или ниже. <b>ВАЖНО! Перед перезапуском насоса нажмите кнопку сброса насоса.</b></li> <li>2. Обратитесь за помощью в ближайший пункт послепродажного обслуживания Bestway.</li> </ol>
 неполадки соединений термометра насоса.	<ol style="list-style-type: none"> <li>1. Соединители термометра насоса не функционируют надлежащим образом.</li> <li>2. Термометр насоса сломан.</li> </ol>	Обратитесь за помощью в ближайший пункт послепродажного обслуживания Bestway.
 Неисправность ручного сброса теплового выключателя.	Ручной сброс теплового выключателя выключен.	<ol style="list-style-type: none"> <li>1. Отсоедините насос от сети питания и нажмите его кнопку сброса; затем снова подсоедините насос к сети.</li> <li>2. Если сигнал тревоги не отключится, см. раздел «КНОПКА СБРОСА» в руководстве пользователя.</li> <li>3. Обратитесь за помощью в ближайший пункт послепродажного обслуживания Bestway.</li> </ol>
 104 °C (219 °F) Отказ плавкого предохранителя.	Плавкий предохранитель отсоединен.	Обратитесь за помощью в ближайший пункт послепродажного обслуживания Bestway.
 Сигнал о высоком уровне соли.	Добавлено слишком много соли, либо слишком много воды испарилось.	<ol style="list-style-type: none"> <li>1. Следуйте инструкциям в разделе эксплуатации, чтобы удалить соль.</li> <li>2. Обратитесь за помощью в ближайший пункт послепродажного обслуживания Bestway.</li> </ol>
 Сигнал о низком уровне соли.	Недостаточно соли для дезинфекции.	<ol style="list-style-type: none"> <li>1. Следуйте инструкциям в разделе эксплуатации, чтобы добавить соль в воду.</li> <li>2. Обратитесь за помощью в ближайший пункт послепродажного обслуживания Bestway.</li> </ol>
 Протечка воды внутри насоса.	Система обнаружила протечку воды внутри насоса.	Обратитесь за помощью в ближайший пункт послепродажного обслуживания Bestway.

# ТЕХНИЧЕСКОЕ ОБСЛУЖИВАНИЕ

**ОСТОРОЖНО! ПРЕЖДЕ ЧЕМ ПРИСТУПАТЬ К ОБСЛУЖИВАНИЮ, ВЫ ДОЛЖНЫ УБЕДИТЬСЯ В ТОМ, ЧТО НАСОС ОТСОЕДИНЕН ОТ СЕТИ ПИТАНИЯ.**

**Обслуживание картриджа фильтра**

**ПРИМЕЧАНИЕ.** Чтобы вода бассейна всегда оставалась чистой, проверяйте и очищайте картриджи фильтров каждый день, следуя инструкциям, приведенным ниже.

Блок фильтра



Картридж фильтра

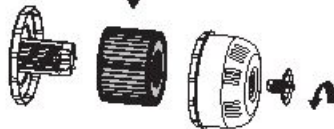

**ПРИМЕЧАНИЕ.** Мы рекомендуем менять картриджи фильтра каждую неделю. Если же картриджи загрязнены или выцвели, их следует заменить.

## Уход за водой в бассейне

Чтобы вода в бассейне была чистой, необходим ее химический баланс. Обычной чисткой картриджа фильтра достичь этого невозможно.

Следуйте какой-либо из указанных ниже рекомендаций.



**1. Регулярно пользуйтесь системой встроенного соляного хлоратора.** Соленая вода проходит через электролитический элемент хлоратора, вырабатывая хлор, который сразу же растворяется в воде. Хлор немедленно начинает уничтожать бактерии, водоросли и окисляет другие органические материалы.

Во время первого использования рекомендуем установить время работы на 8 часов со свежей водой и воспользоваться тестовой полоской, чтобы убедиться, что уровень свободного хлора составляет 2-4 ч./млн. Если температура воды высокая или бассейн не накрыт, увеличьте время работы; при эксплуатации бассейна используйте систему хлоратора каждые 24 часа; время работы зависит от результатов тестирования и частоты использования бассейна.

**ПРИМЕЧАНИЕ.** При первом использовании системы хлоратора проверяйте концентрацию свободного хлора дважды в день. Когда концентрация свободного хлора стабилизируется, проверяйте раз в неделю, чтобы убедиться, что она находится в пределах 2-4 ч./млн.

**ПРИМЕЧАНИЕ.** Если концентрация свободного хлора превышает 4 ч./млн., бассейном пользоваться запрещено.

**2. Используйте специальные химикаты для бассейнов,** чтобы сохранять химический баланс воды, а также таблетки хлора или брома (но не гранулы) в плавающем хлораторе.

## При использовании химических таблеток

(Ссылка: трихлоризоциануровая кислота 3-6 г)



## При использовании химических растворов

(См. инструкции приобретенных жидких химикатов)



Воду следует менять примерно каждые 3 дня или реже при соответствующей обработке химическими средствами. Качество воды зависит от частоты использования бассейна, от людей, которые им пользуются, и от ухода за водой.

**ПРИМЕЧАНИЕ.** Мы советуем вам принять душ перед тем, как использовать бассейн Lay-Z-Spa. Косметика, лосьоны и прочие средства, оставшиеся на коже, могут быстро ухудшить качество воды.

**ПРИМЕЧАНИЕ.** Всегда доставайте поплавок для химических средств из бассейна, когда бассейн используется.

**ВАЖНО!** После того, как вы очистили воду с помощью химических средств, и перед использованием бассейна воспользуйтесь тестовым набором (не входит в комплект поставки), чтобы проверить химический состав воды. Мы советуем вам поддерживать воду в рамках значений, указанных в таблице.

pH	Общая щелочность	Свободный хлор
7,4-7,6	80-120 ч./млн.	2-4 ч./млн.

**ПРИМЕЧАНИЕ.** Ущерб, причиненный отличным от указанного выше химическим составом воды, не покрывается гарантией.

Химические средства для очистки воды в бассейне потенциально ядовиты, применяйте их с осторожностью. Испарения химических веществ могут представлять собой серьезную опасность для здоровья, также как и неправильно подписанные или неправильно хранящиеся контейнеры с химическими веществами. Обратитесь к вашему местному продавцу бассейнов, чтобы получить более подробную информацию касательно обработки воды химическими веществами. Строго выполняйте инструкции производителя химикатов. Ущерб, причиненный неправильным применением химических веществ или неправильным уходом за водой бассейна, не покрывается гарантией.

## Настройка воздушного клапана

При утечке воздуха сначала проверьте воздушный клапан. Погрузите воздушный клапан в мыльную воду, чтобы проверить, нет ли утечки воздуха. Если утечка есть, используйте входящий в комплект гаечный ключ, чтобы закрутить воздушный клапан. Следуйте следующим инструкциям:

• Одной рукой удерживайте заднюю часть воздушного клапана изнутри стенки бассейна и поворачивайте гаечный ключ по часовой стрелке.

## ПРИМЕЧАНИЕ.

1. Не затягивайте крепление слишком сильно.
2. Всегда тщательно проверяйте воздушный клапан перед использованием.
3. Не следует регулировать соединитель воздушного клапана во время пользования бассейном.

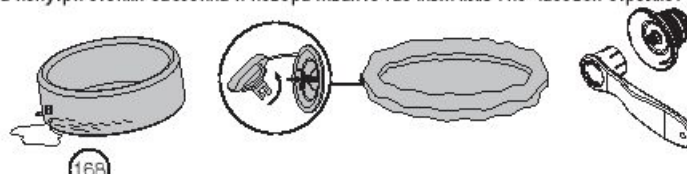

S-S-003587

### Обслуживание гидромассажной форсунки

1. Крутите до щелчка и извлеките гидромассажную форсунку, чтобы очистить от мусора.
2. Вставьте и крутите по часовой стрелке, чтобы установить на место.

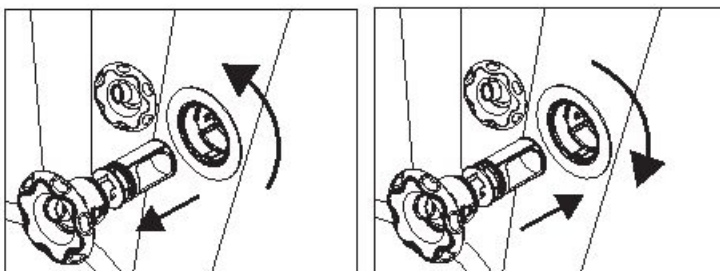

### Обслуживание системы соляного хлоратора

1.

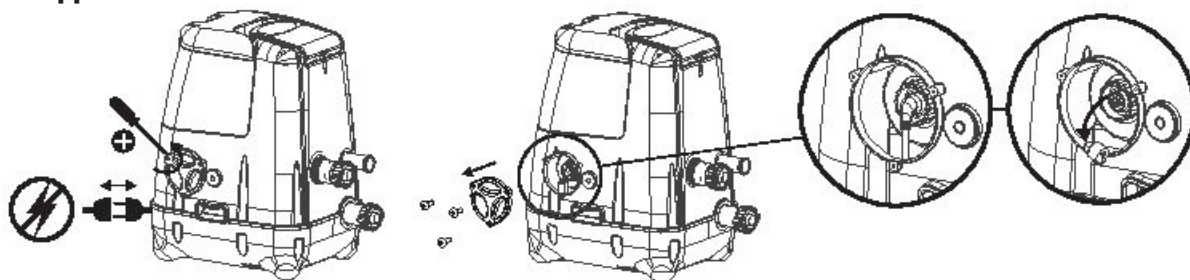

2.

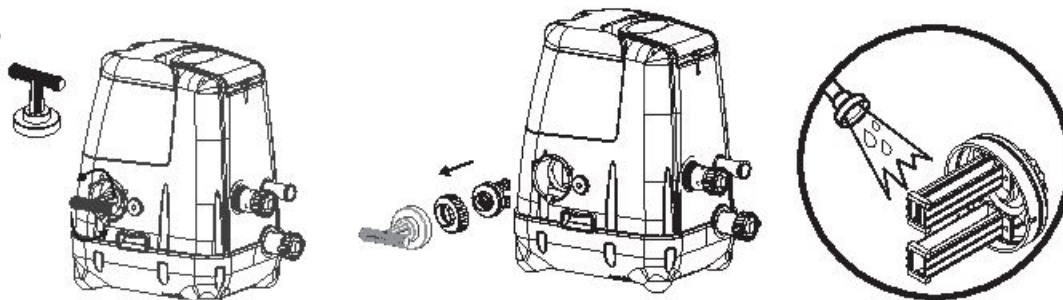

3.

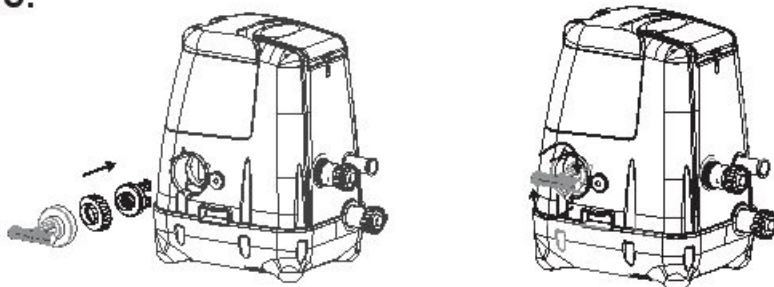

4.

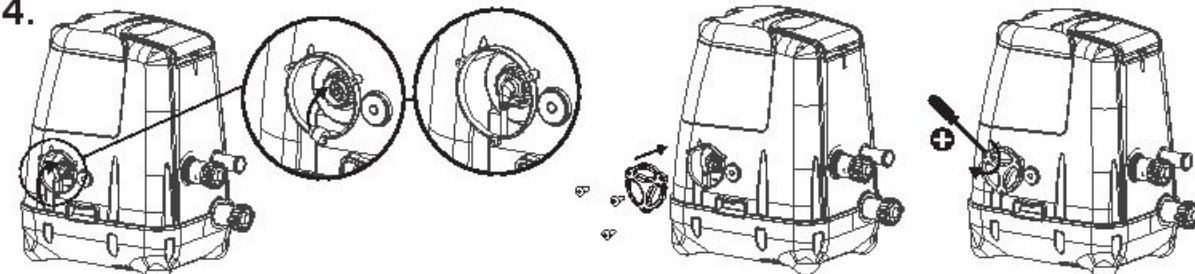

**ПРИМЕЧАНИЕ.** Если после мытья остаются отложения, установите электролитический элемент в емкость, налейте в нее кухонный уксус, оставьте в нем титановую пластину примерно на 4 часа, а затем снова промойте. При необходимости повторите эту процедуру.

#### Слив воды из бассейна

**ПРИМЕЧАНИЕ.** Схемы предназначены исключительно для целей иллюстрации. Они могут не отображать конкретное изделие. Схемы не отображают действительный масштаб.

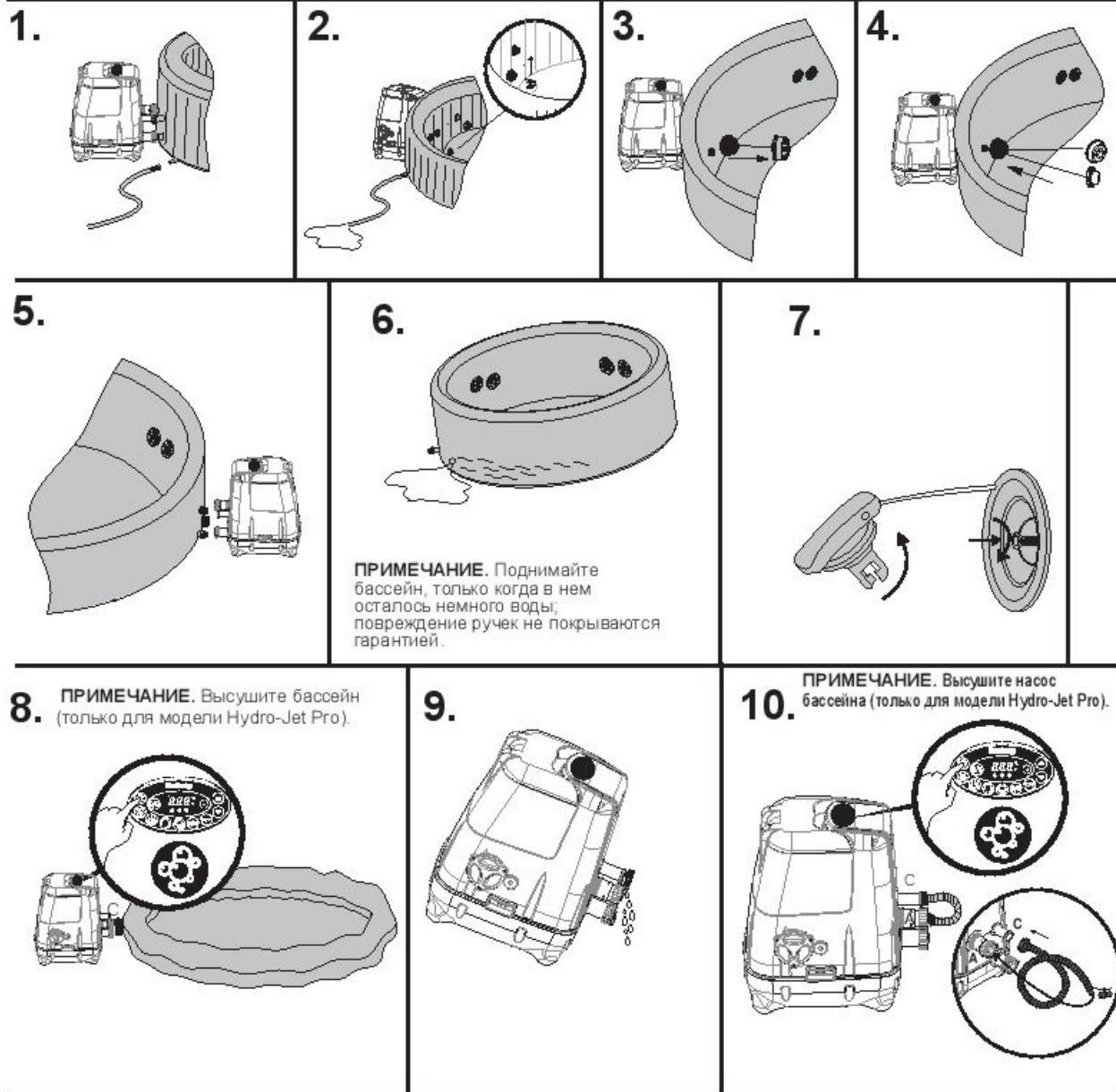

## Чистка бассейна

Остатки чистящих средств и растворенные части твердых химикатов могут собираться на стенках бассейна. Используйте мыло и воду для того, чтобы очистить стенки, и тщательно их обмойте.

**ПРИМЕЧАНИЕ. НЕ используйте жесткие щетки или абразивные чистящие средства.**

## Ремонт бассейна

### Для надувного покрытия бассейна

В случае разрыва или прокола бассейна используйте ремонтную заплату, входящую в комплект.

1. Очистите область, нуждающуюся в ремонте.
2. Аккуратно отделите заплату.
3. Наложите заплату на область, требующую ремонта, и разгладьте.
4. Подождите 30 минут, затем накачивайте воздух.

### Для чаши бассейна

Если бассейн порван или проколот, возьмите входящую в комплект ремонтную заплату из ПВХ и клей (в комплект не входит) и выполните следующие шаги:

1. Очистите и протрите насухо участок, нуждающийся в ремонте.
2. Отрежьте заплату из ПВХ нужного размера.
3. Покройте одну сторону вырезанной заплаты клеем (в комплект не входит). Убедитесь в том, что клей распределен равномерно.
4. **Через 30 секунд наложите заплату с клеем на поврежденный участок.**
5. Разгладьте заплату так, чтобы под ней не оставалось пузырьков воздуха, и крепко прижмите на две минуты.
6. Подождите 30 минут, затем накачивайте воздух.
7. Изделие снова готово к использованию. Если опять возникнет течь, повторите эту процедуру.

## Хранение бассейна Lay-Z-Spa

Перед помещением на хранение убедитесь в том, что бассейн и насос полностью сухие. Это необходимо для того, чтобы продлить срок службы бассейна. Мы советуем использовать насос для того, чтобы высушить бассейн, насос и шланги. Выньте фильтрующие блоки и выбросьте использованные картриджи фильтров. Наденьте колпачки-заглушки на впускной и выпускной клапаны. Храните изделие в оригинальной упаковке в теплом сухом месте.

**ПРИМЕЧАНИЕ.** При воздействии температуры ниже нуля пластик становится хрупким и может сломаться. Замерзание может серьезно повредить бассейн. Неправильное зимнее хранение бассейна может аннулировать вашу гарантию.

### Утилизация



Значение символа перечеркнутой мусорной корзины на колесиках: не утилизируйте электроприборы с несортированными коммунальными отходами, сдавайте их на специальные пункты сбора. За информацией о наличии пунктов сбора отходов обратитесь в местные органы власти. Если утилизировать электроприборы на мусоросборниках или свалках, опасные вещества могут протечь в грунтовые воды и попасть в пищевую цепочку, нанося вред вашему здоровью и благосостоянию. При замене старых электроприборов новыми продавец по закону обязан бесплатно принять от вас старый электроприбор для утилизации.

**УСТРАНЕНИЕ НЕИСПРАВНОСТЕЙ** Bestway делает все, чтобы предоставить вам самые простые в обращении и бесперебойные бассейны на рынке. Если же вы все-таки столкнулись с проблемой, обязательно обратитесь к Bestway или к официальному дистрибьютору. Ниже вы найдете несколько советов, которые помогут вам обнаружить и исправить самые распространенные причины проблем.

Неисправности	Возможные причины	Способ устранения
Насос не работает	<ul style="list-style-type: none"> <li>- Нарушение электроснабжения</li> <li>- Нажата кнопка диагностики</li> <li>- Разрыв цепи питания</li> </ul>	<ul style="list-style-type: none"> <li>- Проверьте источник питания</li> <li>- Отсоедините насос от сети питания и снова подсоедините</li> <li>- Обратитесь за помощью в ближайший пункт послепродажного обслуживания Bestway</li> </ul>
Насос не нагревает воду должным образом	<ul style="list-style-type: none"> <li>- Температура настроена на слишком низкое значение</li> <li>- Загрязнен картридж фильтра</li> <li>- Неподходящий уровень воды</li> <li>- Тепловой выключатель отключает нагревание</li> <li>- Нагревающий элемент поврежден</li> </ul>	<ul style="list-style-type: none"> <li>- Установите более высокую температуру нагревательной системы (см. раздел «Эксплуатация насоса»)</li> <li>- Очистите/замените картридж фильтра (см. раздел «Чистка и замера картриджа фильтра»)</li> <li>- Долейте воду до нужного уровня</li> <li>- Нажмите кнопку сброса на насосе (см. раздел «Эксплуатация насоса»)</li> <li>- Обратитесь за помощью в ближайший пункт послепродажного обслуживания Bestway</li> </ul>
Массажная система Lay-Z-Massage не работает	<ul style="list-style-type: none"> <li>- Воздушный насос перегревается.</li> <li>- Массажная система Lay-Z-Massage отключается автоматически</li> <li>- Воздушный насос сломан</li> </ul>	<ul style="list-style-type: none"> <li>- Отсоедините насос от сети питания и подождите два часа, пока он охладится. Вставьте штепсельную вилку в розетку электросети и нажмите кнопку системы Lay-Z-Massage</li> <li>- Нажмите кнопку системы Lay-Z-Massage для повторного запуска</li> <li>- Обратитесь за помощью в ближайший пункт послепродажного обслуживания Bestway</li> </ul>
Переходники насоса не находятся на одном уровне с переходниками бассейна	<ul style="list-style-type: none"> <li>- <b>Одной из характеристик ПВХ является изменение формы, что нормально</b></li> </ul>	<ul style="list-style-type: none"> <li>- Приподнимите насос с помощью подставок из дерева или из изолированных материалов другого типа, чтобы переходники насоса находились на одном уровне с переходниками бассейна</li> </ul>
Бассейн протекает	<ul style="list-style-type: none"> <li>- Бассейн порван или проткнут</li> </ul>	<ul style="list-style-type: none"> <li>- Воспользуйтесь ремонтной заплатой, входящей в комплект поставки</li> </ul>
Вода загрязнена	<ul style="list-style-type: none"> <li>- Очистительный фильтр использовался недостаточно долго</li> <li>- Загрязнен картридж фильтра</li> <li>- Неправильный уход за водой</li> <li>- Система дезинфекции не работает</li> <li>- Титановая пластина имела отложения</li> <li>- Недостаточно времени для дезинфекции</li> </ul>	<ul style="list-style-type: none"> <li>- Увеличьте время фильтрации</li> <li>- Очистите/замените картридж фильтра (см. раздел «Чистка и замера картриджа фильтра»)</li> <li>- См. инструкции производителя химической продукции</li> <li>- Проверьте подключение к сети электропитания или обратитесь за помощью в ближайший пункт послепродажного обслуживания Bestway</li> <li>- Очистите титановую пластину (см. раздел «Обслуживание системы соляного хлоратора»)</li> </ul>
Проверка PRCD прошла неудачно	<ul style="list-style-type: none"> <li>- С бассейном что-то не в порядке</li> </ul>	<ul style="list-style-type: none"> <li>- Обратитесь за помощью в ближайший пункт послепродажного обслуживания Bestway и верните бассейн</li> </ul>



## Ограниченная гарантия производителя от компании BESTWAY®

На приобретенное вами изделие распространяется ограниченная гарантия. Компания Bestway® гарантирует качество изделия и отсутствие дефектов изготовления, вызывающих утечки; в противном случае компания обязуется его заменить.

Для подачи гарантийной рекламации следует заполнить данную форму и вместе с копией товарного чека направить в местный центр послепродажного обслуживания компании Bestway. Просим обратиться в местный центр послепродажного обслуживания Bestway – вы получите полные инструкции о том, что необходимо для рекламации. Компания Bestway® не выполняет замену изделий, дефекты которых вызваны небрежным обращением или несоблюдением рекомендаций, содержащихся в руководстве пользователя.

Гарантия компании Bestway распространяется на дефекты изготовления, обнаруженные при распаковке изделия или во время эксплуатации, в соответствии с рекомендациями, содержащимися в руководстве пользователя. Данная гарантия распространяется только на изделие, которое не подвергалось модификациям со стороны третьих сторон. Изделие следует хранить и эксплуатировать в соответствии с техническими рекомендациями. Гарантия не покрывает ущерб, причиненный в результате неправильного и небрежного использования, включая (но не ограничиваясь) пожар, применение неправильного напряжения, чрезмерный перегрев, неправильную установку, неправильный монтаж проводов или испытания, а также неправильное хранение.

Замены и ремонты не продлевают срок действия гарантии. Единственная дата, считающаяся датой вступления гарантии в силу, указана на оригинале товарного чека/счета-фактуры.

Выберите ваш тип бассейна



Palm Springs

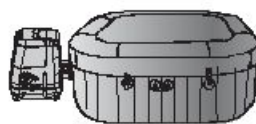

Hawaii

КОМУ: Bestway® Service Department

Дата, указанная на чеке: \_\_\_\_\_

ДАТА \_\_\_\_\_

Номер кода клиента \_\_\_\_\_

ФАКС/ЭЛЕКТРОННАЯ ПОЧТА/ТЕЛЕФОН: Используйте сведения для вашей страны, указанные на последней странице обложки или на нашем веб-сайте: [www.bestway-service.com](http://www.bestway-service.com)

Укажите ваш адрес полностью. **Примечание:** Неполный адрес может стать причиной задержки доставки.

Компания Bestway оставляет за собой право выставить счет за повторную пересылку посылок при неправильном указании отправителем адреса получателя.

### НЕОБХОДИМАЯ ИНФОРМАЦИЯ – ВПИШИТЕ АДРЕС ДОСТАВКИ

ФИО: \_\_\_\_\_ Адрес: \_\_\_\_\_

Индекс: \_\_\_\_\_ Продавец: \_\_\_\_\_

Страна: \_\_\_\_\_ Город: \_\_\_\_\_

Мобильный телефон: \_\_\_\_\_ Телефон: \_\_\_\_\_

Факс: \_\_\_\_\_ Электронная почта: \_\_\_\_\_

Номер партии HACOCA: \_\_\_\_\_ Номер партии бассейна: \_\_\_\_\_

Код изделия HACOCA: \_\_\_\_\_



Все схемы выполняют исключительно иллюстративную функцию. Схемы не отображают действительный масштаб.

Описание проблемы

- Бассейн протекает
- Система фильтрации воды не работает
- Нагревательная система не работает
- Контрольная панель отображает поломку, которая не может быть устранена
- Массажная система Lay-Z-Mas sage не работает
- Насос протекает
- Переходник протекает
- Отсутствующие детали – просим использовать код недостающей детали, его можно найти в руководстве пользователя.
- Другое (просим описать)

**ВАЖНО: БУДЕТ ВЫПОЛНЕНА ЗАМЕНА ТОЛЬКО ПОВРЕЖДЕННОГО КОМПОНЕНТА, А НЕ ВСЕГО КОМПЛЕКТА.**

Компания Bestway оставляет за собой право запросить фотографические свидетельства дефектных компонентов либо потребовать выслать компонент для дополнительного тестирования. В целях оказания вам максимальной помощи просим предоставлять полную информацию.

Чтобы ознакомиться с разделом часто задаваемых вопросов, посмотреть видео или заказать запасные части изделий, посетите наш веб-сайт [www.bestway-service.com](http://www.bestway-service.com).  
Видео доступны также на нашем канале BESTWAY на YOUTUBE: <http://youtube.com/user/BestwayService>.

**Bestway.**